



embracing creative dialogue



EIN LEITUNG

Ausgezeichnete Handwerkskunst und zeitloses Design

Die dänische CHAT BOARD®-Kollektion aus magnetischem und beschreibbarem Glas hat sich seit der ersten Vorstellung im Jahr 2004 zu einem international renommierten, dänischen Designklassiker entwickelt. Jedes Element unserer ständig wachsenden Produktkollektion wurde eigens mit dem Ziel entwickelt, den kreativen Dialog und den Gedankenaustausch an modernen Arbeitsplätzen oder im häuslichen Umfeld anzuregen und zu erleichtern. Und dabei Funktion, Ästhetik und kompromisslose Qualität miteinander zu verbinden.

Bei CHAT BOARD® knüpfen wir an die skandinavische Tradition der ausgezeichneten Handwerkskunst und des zeitlosen Designs an und sind stets darauf bedacht, die beste Lösung in Sachen Qualität, Design, Flexibilität und Service zu finden.

Mit einer großen Auswahl an Produkten in 35 einzigartigen Farben können wir fast alle Anforderungen kurzfristig erfüllen. Darüber hinaus freuen wir uns bei CHAT BOARD® über jede neue Herausforderung und helfen Ihnen gerne, für jedes einzelne Projekt, unabhängig von Größe und Umfang, maßgeschneiderte Vorschläge zu entwerfen. In enger Zusammenarbeit mit Innenarchitekten und Architekten entwickeln und fertigen wir individuelle Lösungen für eine lange Liste namhafter Kunden in aller Welt.

Einige der bekanntesten Unternehmen der Welt gehören zu unseren Stammkunden und wir honorieren das in uns gesetzte Vertrauen, indem wir stets Spitzenleistung anstreben.

INHALT



6

WAND
Classic, Matt, Buzzifelt & Planner

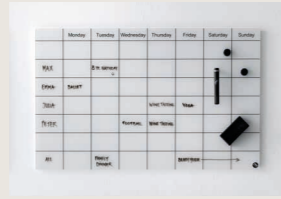

20

CUSTOMISED
Maßgeschneiderte Lösungen & Print

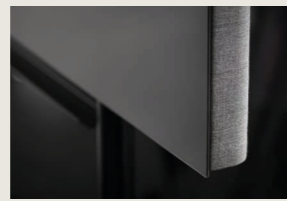

FREISTEHEND
Mobile & Move

10

ZUBEHÖR

22



24

FARBE &
INSPIRATION



14

TRAGBAR
CAVE & Sketch Board

QUALITÄT UND
INSTANDHALTUNG

40



42

PRODUKTION
Hergestellt in Dänemark

EINRICHTUNG
Wardrobe, Magazine Rack & Table

16



TECHNISCHE
INFORMATIONEN

45

WAND

Classic

CHAT BOARD® Classic inspiriert und fördert den kreativen Dialog zwischen Menschen. Es wurde speziell entwickelt, um Ideen und Informationen zu entwickeln, zu visualisieren, zu ordnen und auszutauschen. Es bietet den perfekten Rahmen für jeden Büro-, Besprechungs- oder Gruppenraum. Das Design ist elegant, schlicht und dezent; jedes Element hat eine klare Funktion, nichts ist überflüssig. Die glatte, magnetische Glasoberfläche vermittelt ein unübertroffenes Schreib- und Zeichenerlebnis.

Technische Informationen siehe Seite 46



Matt

CHAT BOARD® Matt ist wie sein glänzenderes Pendant CHAT BOARD® Classic ein ideales Werkzeug, um kreative Ideen und Gedanken zu veranschaulichen, auszutauschen und zu kommunizieren. Was Matt jedoch wirklich auszeichnet, ist die elegante Schlichtheit kombiniert mit der samtig, glatten Oberfläche, die Reflexionen minimiert. Sie ist leicht zu reinigen und zu pflegen, sodass die Freude daran auf Jahre hinaus garantiert ist.

Mix & match mit Classic, Matt & Buzzifelt

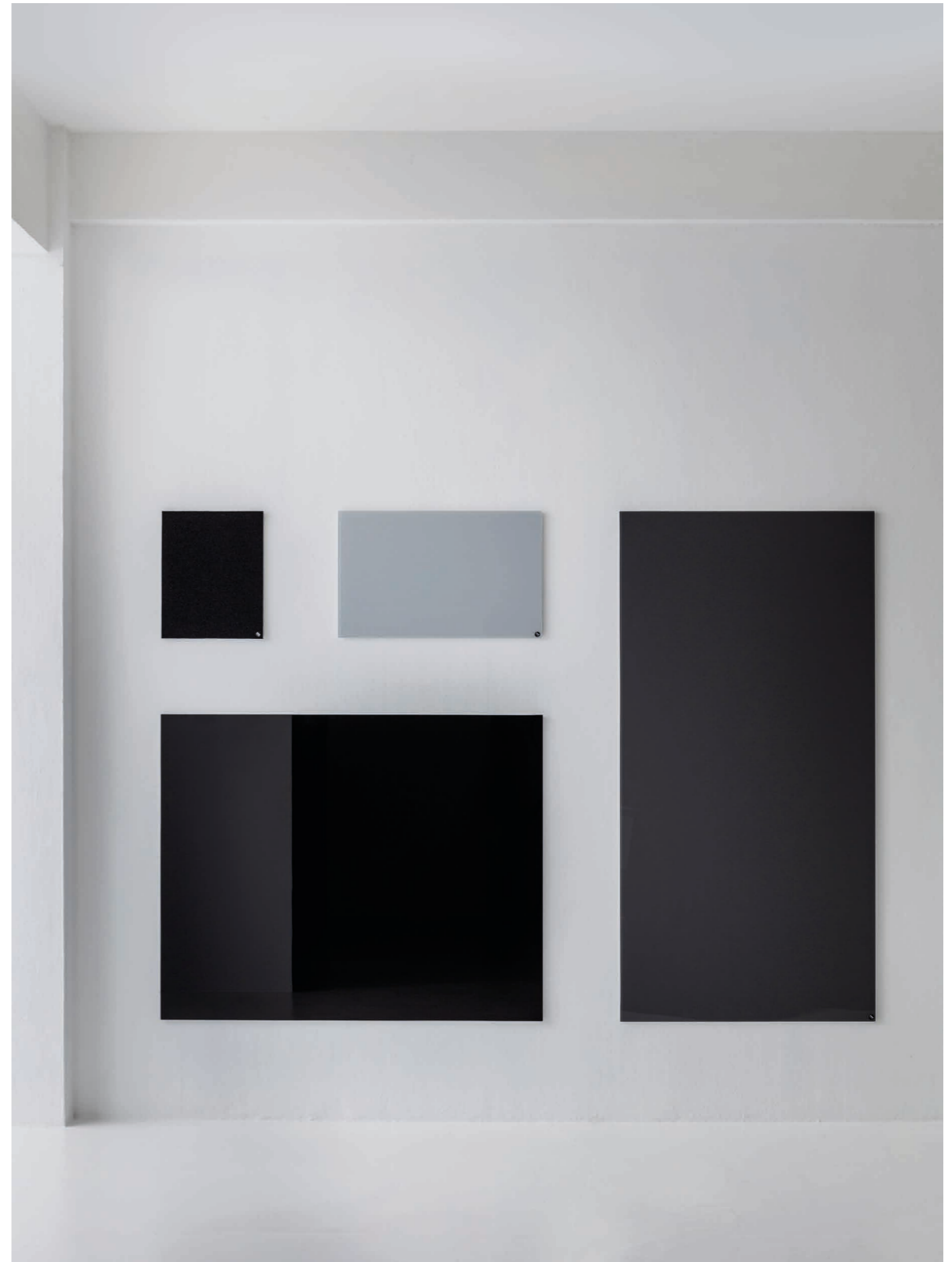

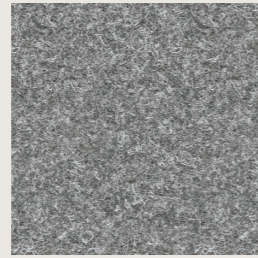

BuzziFelt

CHAT BOARD® BuzziFelt ist unsere filzbekleidete Pinnwand, die zudem noch magnetisch ist. Sie ist die ideale Ergänzung für unsere wandmontierten Glastafeln. In Verbindung mit beispielsweise CHAT BOARD® Classic können diese filzbeschichteten Tafeln jede Bürowand in eine ultrafunktionale, multistrukturierte, dynamische und vollständig-magnetische Fläche verwandeln.



Planner

CHAT BOARD® Planner ist das perfekte, analoge Planungswerkzeug für das Büro oder für Zuhause. Dank des „eingebauten“, digital gedruckten Wochen- oder Jahresplanerrasters ist es ebenso einfach wie motivierend, damit bevorstehende Veranstaltungen mitzuteilen und zu koordinieren, Termine zu notieren und sich gemeinsam einen Überblick über aktuelle und künftige Pläne zu verschaffen.

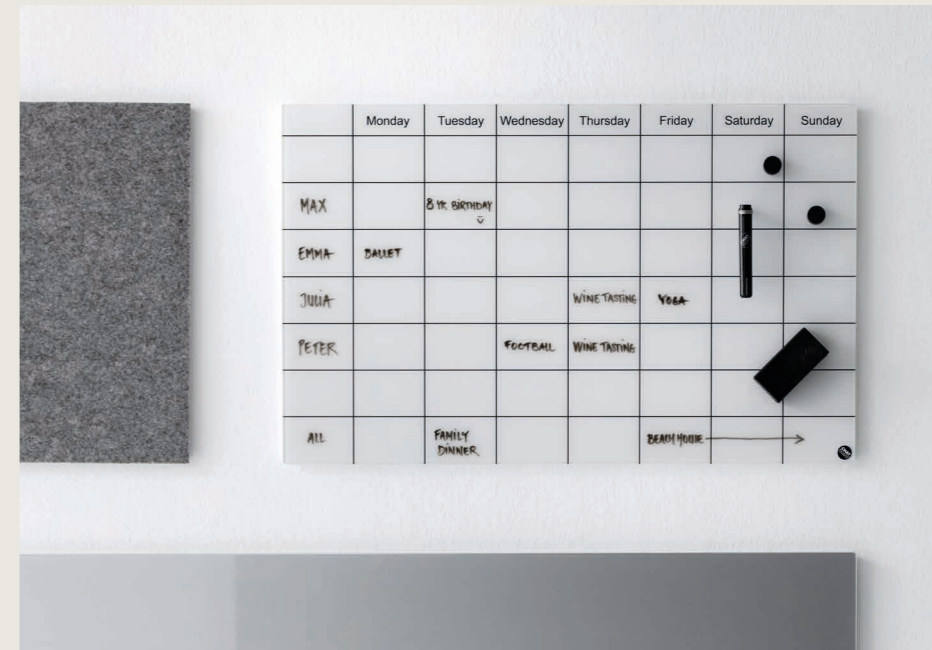

FREISTEHEND

Mobile

CHAT BOARD® Mobile ist die ikonische Multifunktionslösung für den dynamischen Arbeitsalltag. Das zeitlose Design, die robuste Konstruktion und das ultra-stabile, aber dennoch mobile Gestell machen ein Umkippen praktisch unmöglich. So bleibt viel Platz für kreative Ideen und Prozesse. Neben der typischen, beschreibbaren magnetischen Glastafel auf der Vorderseite lässt sich Mobile auch mit einer schalldämmenden BuzziFelt-Pinnwand oder einer zusätzlichen magnetischen Glastafel auf der Rückseite ausstatten.



Technische Informationen siehe Seite 48





Move

CHAT BOARD® Move kombiniert perfekt unsere klassische beschreibbare magnetische Glastafel mit einer A-Klasse-Akustikplatte zu einem mobilen Raumteiler, dessen Entwurf aus den ARDE design studios stammt. Die Oberfläche ist mit dem Remix Wollgewebe von Kvadrat bezogen. Das einzigartige kreuzförmige Gestell ist „stapelbar“, sodass sich mehrere Einheiten auf kleinstem Raum platzsparend verräumen lassen. Move verbindet Stil und Substanz ohne Kompromisse.



*Perfekt verarbeitet
mit Remix von
Kvadrat*

Technische Informationen siehe Seite 49





Wir präsentieren **CAVE**

Das schlanke Design, die klare Funktionalität und die griffigen Oberflächen machen CAVE wie auch Sketch Board zu einem echten Erlebnis.



TRAGBAR *CAVE & Sketch Board*

CHAT BOARD® Sketch Board wurde von SALTO & SIGSGAARD nach den ästhetischen Richtlinien unserer klassischen Tafeln entworfen. Das handliche, leichte und benutzerfreundliche Format macht dieses Modell zur idealen persönlichen Kommunikationsfläche für Skizzen, Notizen und Ideen. In Besprechungen oder in ruhigen Momenten ist es eine optimale Alternative zu Papier, Notizblock oder Haftnotiz.

Auf der glatten Oberfläche lassen sich Gedanken und Ideen perfekt visualisieren und bei Bedarf mühelos korrigieren und löschen. Am Ende eines Meetings oder Brainstormings können die individuellen Ideen und Notizen zu einem Gesamtbild verbunden werden, indem jede persönliche Tafel auf die größere Tafel des Teams geklippt wird. Das zeitlose Design setzt sich in dem Transport- und Displaymodul CAVE fort, das den Glastafeln eine sichere Ausgangsbasis bietet. Das schlanke Design, die klare Funktionalität und die griffigen Oberflächen machen CAVE wie auch Sketch Board zu einem echten Erlebnis.

Technische Informationen siehe Seite 50

EINRICHTUNG

CHAT BOARD® Wardrobe verbindet eine funktionale und geräumige Garderobe geschickt mit dem Mehrwert einer großen, magnetischen Glastafel.

Technische Informationen siehe Seite 50



Wardrobe

Auf Basis der klaren und geradlinigen Designästhetik der gesamten CHAT BOARD®-Kollektion wird die charakteristische Glastafel hier zu einem stationären Möbelstück, das sich um eine neue Dimension erweitert. In Empfangsbereich, Eingangshalle oder Lobby begrüßt die Wardrobe Besucher oder Mitarbeiter mit einer Willkommensbotschaft, einer Illustration oder anderen nützlichen Informationen. Zu Hause wird Wardrobe schnell zu einem unverzichtbaren Bestandteil des täglichen Lebens. Ein praktischer Stauraum und unverzichtbarer Ort, um Einkaufslisten, Verabredungen oder spontane Nachrichten auszutauschen.



Magazine Rack

CHAT BOARD® Magazine Rack ist das perfekte Wandregal zur Ablage und Strukturierung von Korrespondenzen, Dokumenten, Magazinen, Zeitungen und beendet so das ewige Durcheinander. Magazine Rack beseitigt die störenden Stapel auf dem Schreibtisch. Die beschreibbare Glasoberfläche lässt sich leicht personalisieren und macht das Regal zur idealen Lösung für offene Büros, Aufenthaltsräume und alle anderen gemeinschaftlich genutzten Räume. Das vom dänischen Designer Peter Henriksen entworfene Magazine Rack ist mit einer partiell magnetischen Glasfront auf einem speziell entwickelten Stahlrahmen versehen, sodass mehrere Module untereinander aufgehängt werden können.

Technische Informationen siehe Seite 51



Table

CHAT BOARD® Table ist der funktionale Besprechungs-, Büro- oder Esstisch für kreative Räume. Die beschreibbare und wieder abwischbare Oberfläche ermutigt den Benutzer, sich von üblichen Konventionen zu lösen, sich zu begeistern, Notizen zu machen, Ideen zu skizzieren und visuell zu kommunizieren – direkt auf der Tischplatte während des kreativen Prozesses.



Ein Tisch für kreative Räume

Technische Informationen siehe Seite 51

Maßgeschneidert für
Joe & the Juice HQ



Turner Contemporary
von K+N International



Foto von Jesper With



Print

Digitaldruck auf Glas mit einem Großformat-Flachbettdigitaldrucker ist eine einzigartige Bedruckungstechnologie und eröffnet völlig neue Möglichkeiten für die kreative Gestaltung aller CHAT BOARD® Produkte in höchster Qualität. Der Druck auf der Vorder- und/oder Rückseite des Glases ermöglicht eine individuelle Gestaltung der Glastafel. Wir können jede Vorlage auf das Glas drucken: vom schlichten Logo bis zu komplexen Planungssystemen oder Fotos in einer hohen Auflösung.

CUSTOMISED

Unsere Produkte sind in einer Reihe von Standardgrößen und Farben erhältlich. In der Produktion haben wir uns auf Maßanfertigung spezialisiert und erfüllen gerne Sonderwünsche. Auf Anfrage kann eine große Auswahl an Produkten völlig kundenspezifisch gefertigt werden.

ZUBEHÖR

Zur optimalen Nutzung der Produkte unserer Kollektion bieten wir zusätzlich eine große Auswahl an Zubehör an.



*Für den
perfekten Start*



Jedes unserer 9 verschiedenen Starter Sets beinhaltet alles,
was Sie zur optimalen Nutzung benötigen.



FARBE & INSPIRATION

Neutral

Vergic von Rumrum

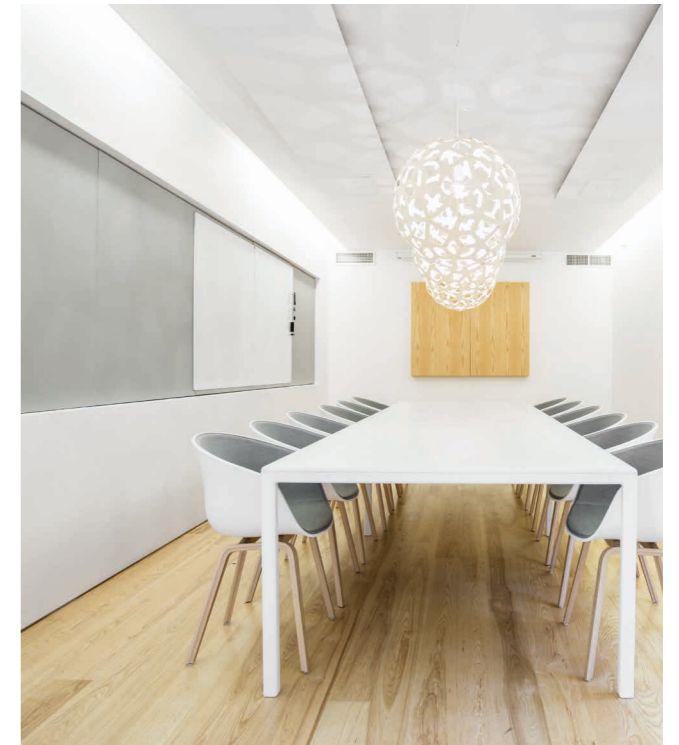

Grundfos Germany
von HOLMRIS B8



Oatly HQ von Rumrum



FARBE & INSPIRATION

Grau / Schwarz



TIA Technology von Punktum Design



Sony Music Entertainment Germany
von Conceptsued GmbH

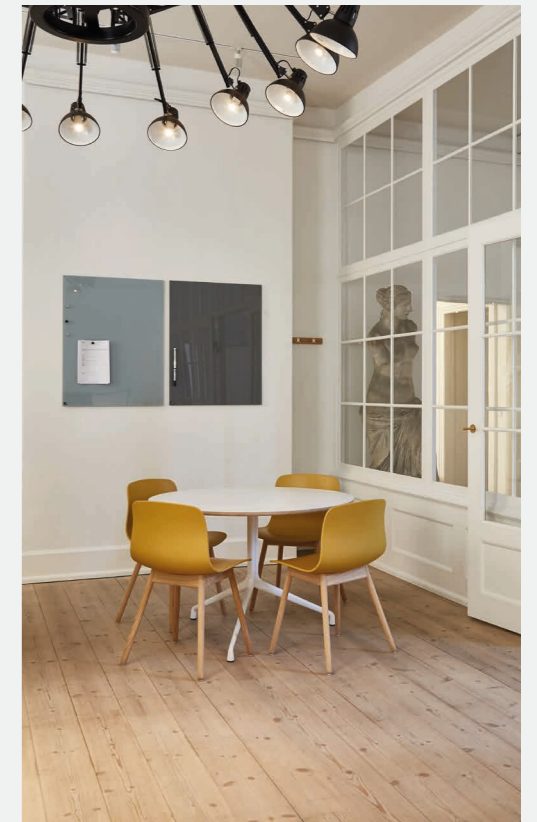

Dänische Akademie der Bildenden Künste
von STUDIE FLYHELSTED
Foto: Sofie Helsted



FARBE & INSPIRATION

Blau

Better Office



Malmö FF HQ von Rumrum



Turner Contemporary
von K+N International



FARBE & INSPIRATION

Grün



Hulgaard Advokater Rechtsadvokatskanzlei
von HOLMRIS B8



Energy Hub von Studio Heima



FARBE & INSPIRATION

Rot / Gelb



TIA Technology von Punktum Design



Coolstuff von Rumrum

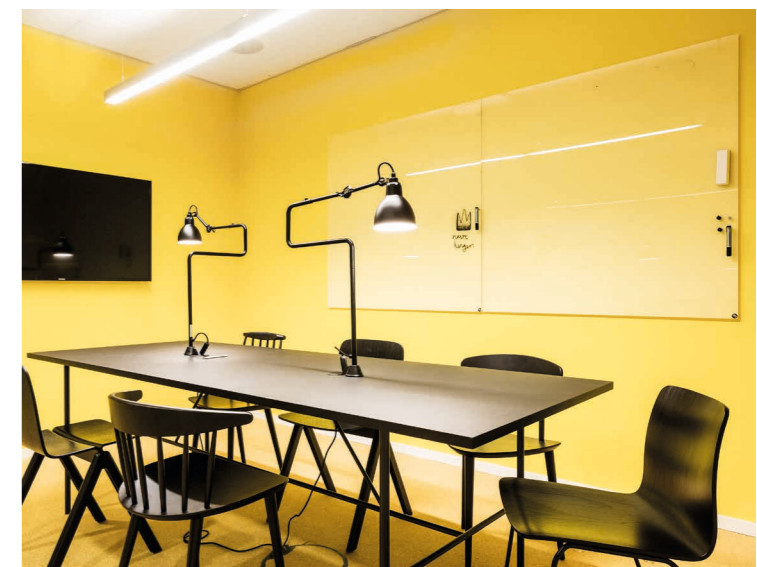

Oatly HQ von Rumrum



TI 196
klo 10.00
MA 25.6
klo 13.00
TI 3.7
klo 14.00

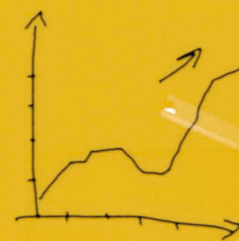

10° JULIA
25 KIM
5.0.2000

CHAT BOARD® Farben

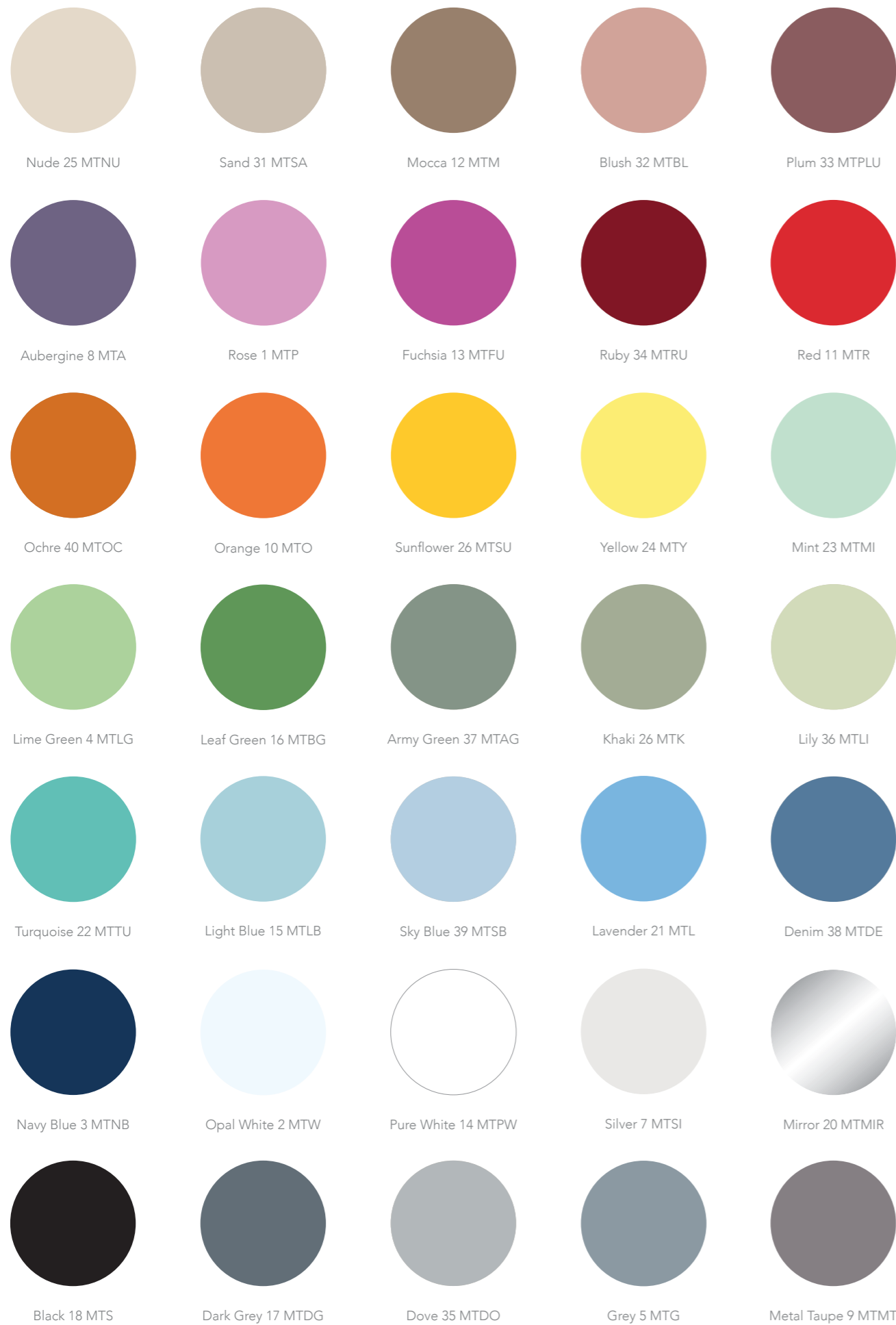

FARBEN

Farben haben die einzigartige Fähigkeit einen Raum zu verändern. Wenn Sie eine speziell auf ihre Umgebung, Logo oder Corporate Design abgestimmte Farbe wünschen, können wir mit einer Palette von 35 Standardfarben unzählige Kombinationsmöglichkeiten bieten. Alle Produkte können auch in vielen anderen für Glas geeigneten RAL oder NCS Standardfarben bestellt werden. Diese speziellen Farbanfragen können mit dem konkreten Farbcode umgesetzt werden.

CHAT BOARD® BuzziFelt Farben



Off White 63

Stone Grey 67

Anthracite 68

Jeans 75

Light Blue 60

CHAT BOARD® Standard Remix von Kvadrat

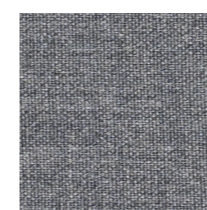

Remix 0143

NEUE FARBEN

2019



QUALITÄT UND INSTANDHALTUNG

CHAT BOARD® steht für Qualität, Funktionalität und Design. Alle unsere Produkte sind europäische Fabrikate, die in Dänemark entwickelt und produziert werden. Dadurch gewährleisten wir, dass unsere hohen Qualitätsanforderungen erfüllt werden, und dass unsere Produkte unter Bedingungen produziert werden, die auf den einzelnen Mitarbeiter und unsere Umwelt Rücksicht nehmen.



Eine große Bedeutung bei der ökologischen Betrachtung eines Produkts spielt auch die Nutzungsdauer. Je länger ein Produkt verwendbar ist, desto weniger belastet es die Umwelt. All unsere Produkte sind aufgrund der verwendeten Materialien, Glas und Stahl, sehr langlebig.

CHAT BOARD®-Produkte sind praktisch wartungsfrei. Wir empfehlen jedoch die Verwendung von CHAT BOARD® Reinigungsprodukten, wie unseren Erasern und Cleanern, nach jedem Gebrauch.

Langlebige Produkte zu produzieren bedeutet für uns, der Produktion eine aufwendige Entwicklung voranzustellen, in der Materialien von hoher Qualität ausgewählt werden.

Die umweltverträgliche Nutzung wertvoller Ressourcen ist von höchster Bedeutung für CHAT BOARD® – von der energiesparenden Produktion über die vernünftige Verwendung von Rohstoffen bis hin zu recyclebaren Produkten.

Wir setzen darauf, Kundenwünsche auf qualitativ höchstem Niveau zu erfüllen, daher wird jedes Glas von zwei Qualitätsmanagern geprüft, bevor es die Produktionsstätte verlässt. Mit größter Sorgfalt wird darauf geachtet, nur perfekte Produkte auszuliefern.



*Das menschliche
Auge ist die beste
Qualitätskontrolle*



All unsere Erzeugnisse werden in
Dänemark entwickelt und produziert.
Dies ermöglicht uns, Produkte aus
hochwertigen Materialien herzustellen.



PRODUKTION

Unsere Produktionsmitarbeiter legen großen Wert auf hohe Qualitätsstandards und optimale Produktionsbedingungen. Alle Produkte werden mit größter Sorgfalt und ohne Einsatz von Robotern von Hand zusammengebaut. Wir arbeiten mit Liebe zum Detail und sind der Meinung, daß der menschliche Faktor stets ein wichtiger Bestandteil unserer Arbeit sein wird. Das menschliche Auge ist die beste Qualitätskontrolle, deshalb wird jedes Produkt mehrmals persönlich kontrolliert.

Wir verpacken unsere Produkte sehr gewissenhaft, um optimale Qualität garantieren zu können. Zu diesem Zweck arbeiten wir auch mit hervorragenden Logistikunternehmen zusammen, welche unsere Fracht mit größter Sorgfalt behandeln.

Schließlich legen wir besonderen Wert auf eine intensive Vorproduktionsphase, wobei die besten Materialien für das Endprodukt ausgewählt werden.

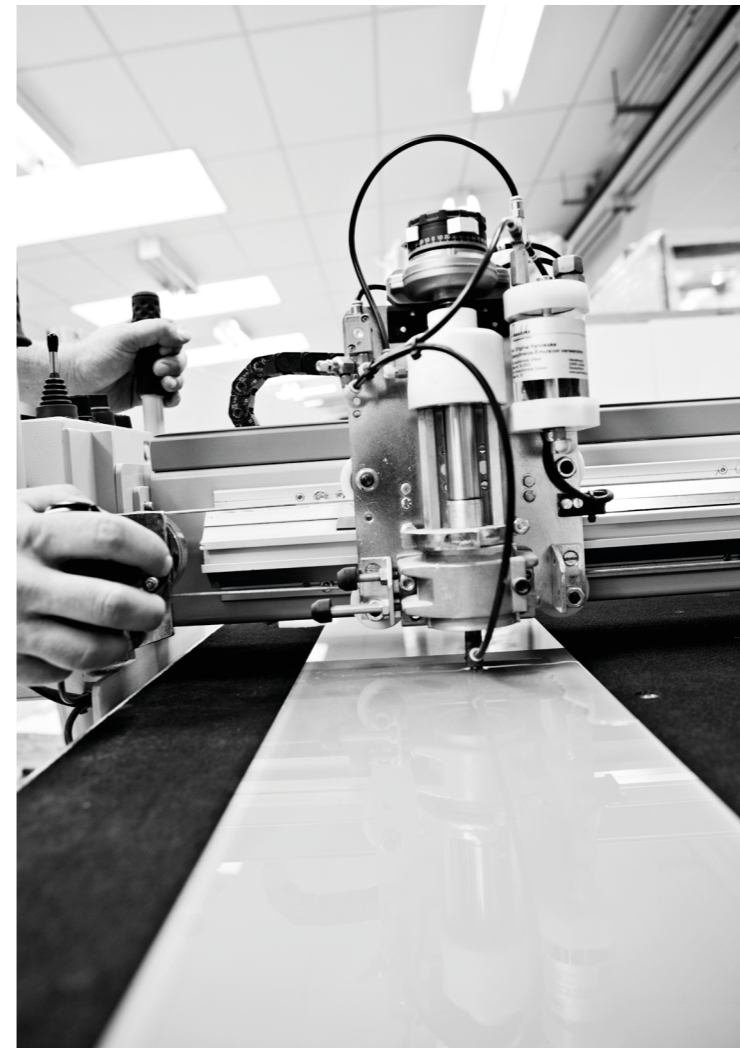

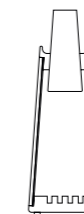

TECHNISCHE
Informationen

CHAT BOARD® Classic

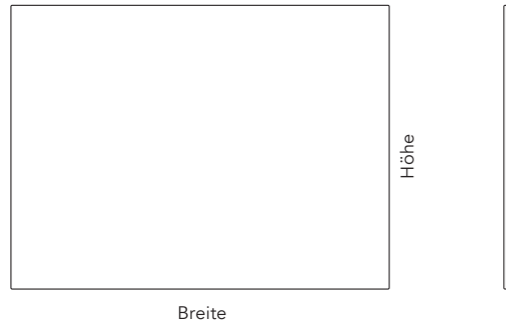

Größen	Gewicht
200 x 300 mm	1,1 kg
400 x 500 mm	3,4 kg
500 x 800 mm	6,8 kg
695 x 695 mm	7,8 kg
700 x 900 mm	11,0 kg
585 x 1.200 mm	12,5 kg
1.000 x 1.000 mm	16,0 kg
900 x 1.200 mm	17,8 kg
1.200 x 1.200 mm	25,8 kg
1.000 x 1.500 mm	26,0 kg
1.200 x 1.500 mm	31,0 kg
1.000 x 2.000 mm	36,0 kg
1.200 x 2.000 mm	43,0 kg
1.220 x 2.440 mm	53,0 kg

Produktdetails

Gehärtetes Sicherheitsglas gemäß höchsten Qualitätsnormen
 Magnethaftend
 Glasdicke: 4 mm
 Tiefe zur Wand: 15-17 mm
 C-Kanten, matt geschliffen
 Runde 4 mm Ecken
 Rückseite: Stahlplatte mit gebogenen Kanten
 Montage: horizontal oder vertikal
 35 Standardfarben
 14 Standardgrößen

Spezialanfertigung

Alle für Glas geeigneten NCS und RAL Standardfarben
 Sondergrößen bis zu 1500 x 3000 mm
 Maximale Glasstärke: 6 mm
 Bedruckte Glasplatte bis zu einer Größe von 1250 x 2500 mm
 Zu,- und Ausschnitte in der Glasplatte (z.B.: Lichtschalter, Steckdose)
 Unterschiedliche Formen der Glasplatte
 Möglichkeit für andere Ecken und Kanten (z.B.: V-Kanten, spitze Ecken)
 Mehrfarbige Glasplatte

Lieferumfang

1 CHAT BOARD® Filzstift
 3 CHAT BOARD® Magnete
 (Glastafel in 200 x 300 mm beinhaltet)
 1 CHAT BOARD® Magnet
 Montagematerial (ohne Schrauben)

CHAT BOARD® BuzziFelt

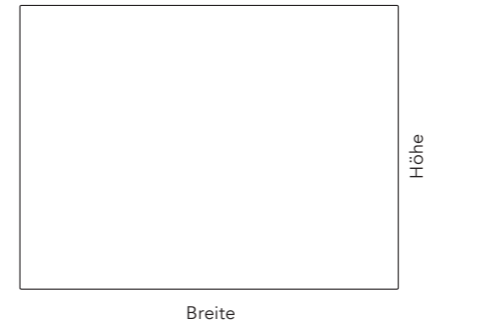

Größen	Gewicht
200 x 300 mm	0,4 kg
400 x 500 mm	1,3 kg
500 x 800 mm	2,6 kg
695 x 695 mm	3,0 kg
700 x 900 mm	4,0 kg
585 x 1.200 mm	4,5 kg
1.000 x 1.000 mm	6,4 kg
900 x 1.200 mm	6,9 kg
1.200 x 1.200 mm	9,1 kg
1.000 x 1.500 mm	9,5 kg
1.200 x 1.500 mm	11,4 kg
1.000 x 2.000 mm	12,7 kg
1.200 x 2.000 mm	15,3 kg
1.220 x 2.440 mm	18,9 kg

Produktdetails

Filz aus 100% recyceltem PET
 Magnethaftend
 Pinnwand
 Leicht schalldämpfend
 Filzdicke: 6 mm
 Tiefe zur Wand: 17-19 mm
 Rückseite: Stahlplatte mit gebogenen Kanten
 Montage: horizontal oder vertikal
 5 Standardfarben
 14 Standardgrößen

Spezialanfertigung

Alternative Filzfarben (bei größere Stückzahlen)
 Sondergrößen
 Zu,- und Ausschnitte in der Filzplatte (z.B.: Lichtschalter, Steckdose)
 Unterschiedliche Formen der Filzplatte

Lieferumfang

3 CHAT BOARD® Magnete
 (Tafel in 200 x 300 mm beinhaltet)
 1 CHAT BOARD® Magnet
 Montagematerial (ohne Schrauben)

CHAT BOARD® Matt

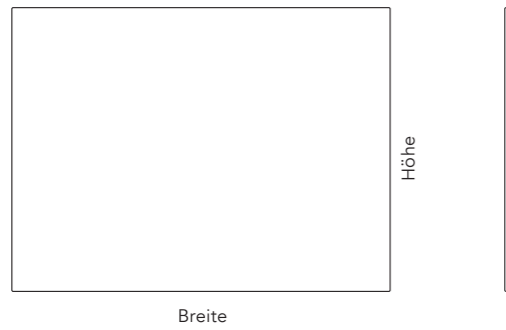

Größen	Gewicht
1.000 x 1.000 mm	16,0 kg
900 x 1.200 mm	17,8 kg
1.000 x 1.500 mm	26,0 kg
1.000 x 2.000 mm	36,0 kg
1.200 x 2.000 mm	43,0 kg

Produktdetails

Gehärtetes, mattes Sicherheitsglas gemäß höchsten Qualitätsnormen
 Magnethaftend
 Glasdicke: 4 mm
 Tiefe zur Wand: 15-17 mm
 C-Kanten, matt geschliffen
 Runde 4 mm Ecken
 Rückseite: Stahlplatte mit gebogenen Kanten
 Montage: horizontal oder vertikal
 31 Standardfarben
 5 Standardgrößen

Spezialanfertigung

Alle für Glas geeigneten NCS und RAL Standardfarben
 Sondergrößen bis zu 1500 x 3000 mm
 Maximale Glasstärke: 6 mm
 Bedruckte Glasplatte bis zu einer Größe von 1250 x 2500 mm
 Zu,- und Ausschnitte in der Glasplatte (z.B.: Lichtschalter, Steckdose)
 Unterschiedliche Formen der Glasplatte
 Möglichkeit für andere Ecken und Kanten (z.B.: V-Kanten, spitze Ecken)
 Mehrfarbige Glasplatte

Lieferumfang

1 CHAT BOARD® Filzstift
 3 CHAT BOARD® Magnete
 Montagematerial (ohne Schrauben)

CHAT BOARD® Planner

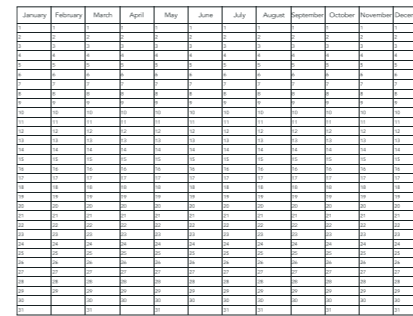

Größen	Gewicht
500 x 800 mm (Week Planner)	1,1 kg
900 x 1.200 mm (Year Planner)	17,8 kg
1.200 x 1.500 mm (Year Planner)	31,0 kg
1.200 x 2.000 mm (Year Planner)	43,0 kg

Produktdetails

Gehärtetes Sicherheitsglas gemäß höchsten Qualitätsnormen
 Magnethaftend
 Glasdicke 4 mm
 Tiefe zur Wand: 15-17 mm
 C-Kanten, matt geschliffen
 Runde 4 mm Ecken
 Rückseite: Stahlplatte mit gebogenen Kanten
 Mit einem digital gedruckten Planer-Raster in einer Auswahl von
 4 Standardsprachen:
 Deutsch, Englisch, Französisch, Dänisch
 32 Standardfarben
 4 Standardgrößen

Spezialanfertigung

Alle für Glas geeigneten NCS und RAL Standardfarben
 Andere Sprachen
 Sondergrößen und -Ausführungen (z.B.: angepasste Raster und Text)
 (Bedruckte Glasplatte bis zu einer Größe von 1250 x 2500 mm)
 Möglichkeit für andere Ecken und Kanten (z.B.: V-Kanten, spitze Ecken)

Lieferumfang

1 CHAT BOARD® Filzstift
 3 CHAT BOARD® Magnete
 Montagematerial (ohne Schrauben)

CHAT BOARD® Mobile Executive

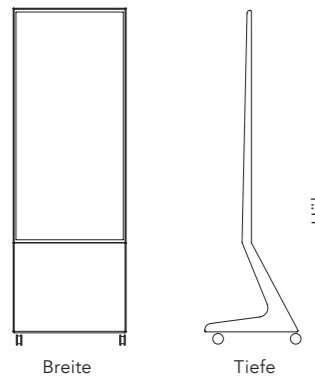

CHAT BOARD® Mobile Conference

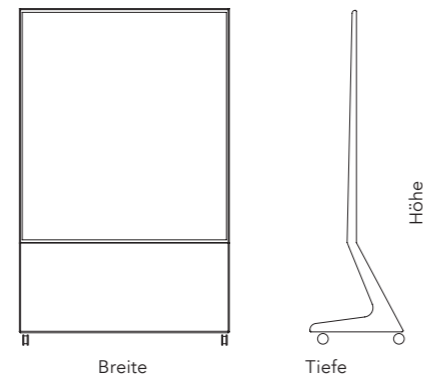

Executive	
Glastafel Breite x Höhe x Tiefe	
585 x 1.200 x 4 mm	
Gestell Breite x Höhe x Tiefe	Gewicht
600 x 1.795 x 480 mm	48 kg
Conference	
Glastafel Breite x Höhe x Tiefe	
585 x 1.200 x 4 mm	
Gestell Breite x Höhe x Tiefe	Gewicht
1.225 x 1.795 x 480 mm	85 kg

CHAT BOARD® Move Small

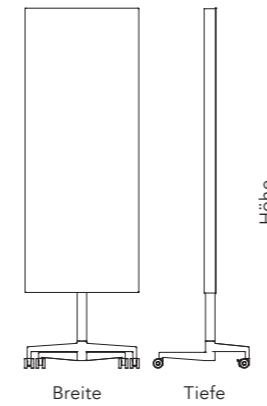

CHAT BOARD® Move Medium

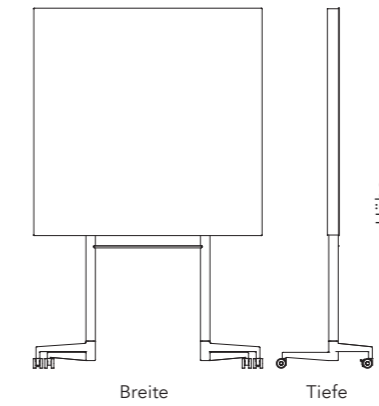

Small	
Glastafel Breite x Höhe x Tiefe	
600 x 1.500 x 75 mm	
Gestell Breite x Höhe x Tiefe	Gewicht
600 x 1.900 x 480 mm	34 kg
Medium	
Glastafel Breite x Höhe x Tiefe	
1.200 x 1.200 x 75 mm	
Gestell Breite x Höhe x Tiefe	Gewicht
1.200 x 1.900 x 480 mm	54 kg

CHAT BOARD® Mobile Theatre

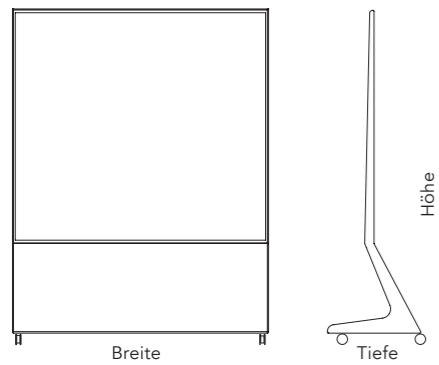

Theatre	
Glastafel Breite x Höhe x Tiefe	
1.500 x 1.200 x 4 mm	
Gestell Breite x Höhe x Tiefe	Gewicht
1.525 x 1.795 x 480 mm	110 kg

CHAT BOARD® Move Large

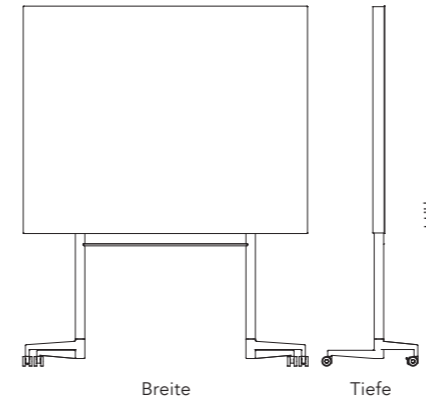

CHAT BOARD® Move Double

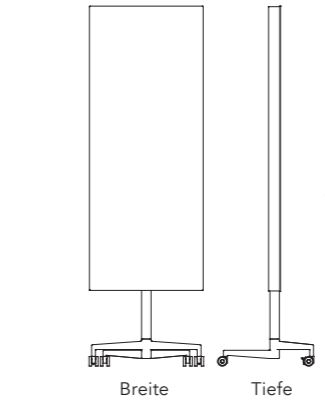

Large	
Glastafel Breite x Höhe x Tiefe	
1.500 x 1.200 x 75 mm	
Gestell Breite x Höhe x Tiefe	Gewicht
1.500 x 1.900 x 480 mm	64 kg
Double	
Glastafel Breite x Höhe x Tiefe	
600 x 1.500 x 75 mm	
Gestell Breite x Höhe x Tiefe	Gewicht
600 x 1.900 x 480 mm	38 kg

Produktdetails

Gehärtetes Sicherheitsglas gemäß höchsten Qualitätsnormen
 Magnethaftend
 Glasdicke: 4 mm
 C-Kanten, matt geschliffen
 Runde 4 mm Ecken
 Fahrgestell: pulverbeschichteter Stahl, mit Bremsrollen (Farbe Ral 9003, Signalweiß)
 Stiftablage auf der Rückseite (oben, festmontiert)
 35 Standardfarben
 3 Standardgrößen

Spezialanfertigung

Alle für Glas geeigneten NCS und RAL Standardfarben
 Gestell in verschiedenen RAL Standardfarben
 Bedruckte Glasplatte
 Rückseite:
 optional schalldämpfendes Material BuzziFelt oder magnetische Glastafel
 Halterung für Flachbildschirm

Lieferumfang

1 CHAT BOARD® Filzstift
 3 CHAT BOARD® Magnete

Produktdetails

Gehärtetes Sicherheitsglas gemäß höchsten Qualitätsnormen
 Magnethaftend
 Glasdicke: 4 mm
 C-Kanten, matt geschliffen
 Runde 4 mm Ecken
 Akustikplatte (und Pinnwand):
 A-Klasse Ecophon AkustoTM
 (Move Double hat Glas auf beiden Seiten)
 Platzsparendes Gestell, pulverbeschichtetes Aluminium
 (Farbe RAL 9005, Tiefschwarz)
 Stoff: Remix 0143 von Kvadrat (90% Schurwolle, 10% Nylon)
 35 Standardfarben
 3 + 1 Standardgrößen

Spezialanfertigung

Alle für Glas geeigneten NCS und RAL Standardfarben
 Bedruckte Glasplatte
 Andere Remix Stofffarben auf Anfrage

Lieferumfang

1 CHAT BOARD® Filzstift
 3 CHAT BOARD® Magnete

CHAT BOARD® CAVE & Sketch Board

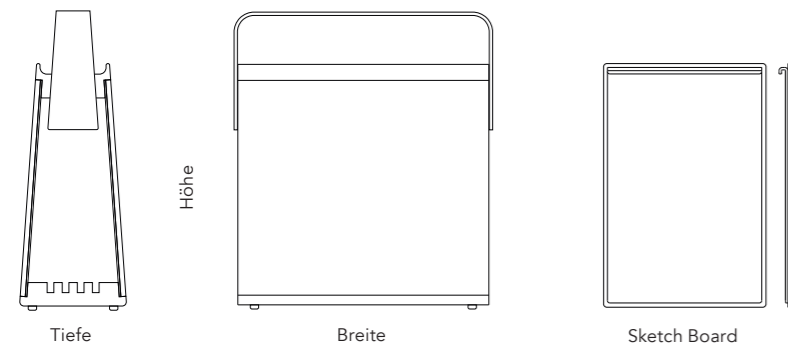

CAVE	Gewicht (ohne Sketch Boards)
Breite x Höhe x Tiefe	
312 x 350 x 127 mm	2,6 kg

Sketch Board	Gewicht
Breite x Höhe	
200 x 300 mm	0,725 kg

Produktdetails

CAVE:
Gestell: Schwarz gebeizter Esche, pulverbeschichtetes Aluminium (Farbe RAL 9005, Tiefschwarz), BuzziFelt Filz (Farbe RAL 9005, Tiefschwarz), Griff: Feinstrukturierter pulverbeschichteter Stahl (Farbe RAL 9005, Tiefschwarz), Kombinierte Stiftablage und Sketch Board Displayfunktion
5 Standard BuzziFelt Farben
Incl. 4 Sketch Boards:
Gehärtetes Sicherheitsglas gemäß höchsten Qualitätsnormen
Glasdicke: 4 mm
C-Kanten, matt geschliffen
Runde 4 mm Ecken
Biege zum Aufhängen und Ausstellen
35 Standardfarben (können nach Wunsch gemischt werden)

Spezialanfertigung

CAVE:
Alternative BuzziFelt Filzfarben (bei größere Stückzahlen)

Sketch Boards:
Alle für Glas geeigneten NCS und RAL Standardfarben
Bedruckte Glasplatte

Lieferumfang

1 CHAT BOARD® CAVE Transport- und Displaymodul
4 CHAT BOARD® Sketch Boards in den gewählten Farben

CHAT BOARD® Wardrobe Medium CHAT BOARD® Wardrobe Large

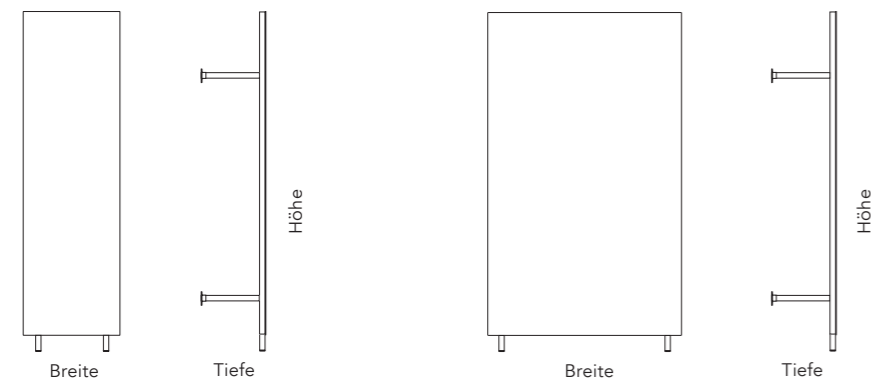

Medium	Gewicht
Breite x Höhe x Tiefe	
600 x 2.000 x 410 mm	45 kg

Large	Gewicht
Breite x Höhe x Tiefe	
1.200 x 2.000 x 410 mm	80 kg

Produktdetails

Gehärtetes Sicherheitsglas gemäß höchsten Qualitätsnormen
Magnethaftend
Glasdicke: 4 mm
C-Kanten, matt geschliffen
Runde 4 mm Ecken
Gesamthöhe: 2,100 mm (davon 100 mm Beine)
Kleiderstange: Ø 32 mm, L 400 mm
Rückseite: Pulverbeschichteter Stahlrahmen (Farbe RAL 9003 Signalweiß)
Abstand zur Wand: 410 mm
35 Standardfarben
2 Standardgrößen

Spezialanfertigung

Alle für Glas geeigneten NCS und RAL Standardfarben
Bedruckte Glasplatte
Unterschiedliche Tiefe der Kleiderstange und Ablage

Lieferumfang

1 CHAT BOARD® Filzstift
3 CHAT BOARD® Magnete
1 Ablage 335 x 490 mm
Montagematerial (ohne Schrauben)

CHAT BOARD® Table

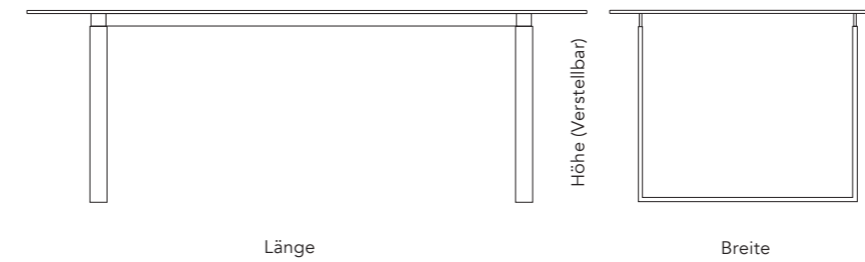

Tischplatte	Gewicht
Breite x Länge	
1.000 x 1.000 mm	25 kg

1.000 x 2.000 mm	50 kg
------------------	-------

Gestell	Gewicht
Breite x Länge x Höhe	
800 x 800 x 705-850 mm	12 kg

800 x 1.600 x 705-850 mm	24 kg
--------------------------	-------

Produktdetails

Gehärtetes Sicherheitsglas gemäß höchsten Qualitätsnormen
Glasdicke: 10 mm
C-Kanten, matt geschliffen
Runde 8 mm Ecken
32 Standardfarben
2 Standardgrößen
Gestell: pulverbeschichtete Stahlkonstruktion
Gestell Farben:
RAL 9006 Weißaluminium
RAL 9003 Signalweiß
RAL 9005 Tiefschwarz

Spezialanfertigung

Alle für Glas geeigneten NCS und RAL Standardfarben
Spezialgrößen der Glasplatte und des Gestells
Bedruckte Glasplatte
Tischplatte kann auf Anfrage separat bestellt werden

Lieferumfang

1 CHAT BOARD® Tischplatte
1 CHAT BOARD® Gestell

CHAT BOARD® Magazine Rack

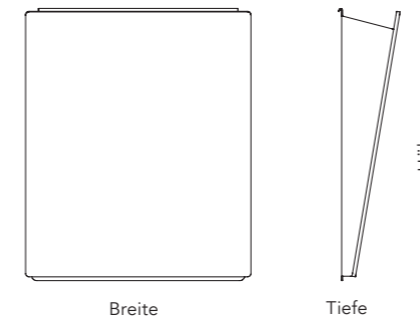

Breite x Höhe x Tiefe	Gewicht
260 x 315 x 98 mm	1,9 kg

Produktdetails

Gehärtetes Sicherheitsglas gemäß höchsten Qualitätsnormen
Teilweise magnethaftend
Glasdicke: 4 mm
C-Kanten, matt geschliffen
Runde 4 mm Ecken
Befestigt an einer weißen Stahlkonstruktion
35 Standardfarben
1 Standardgröße

Spezialanfertigung

Alle für Glas geeigneten NCS und RAL Standardfarben
Bedruckte Glasplatte

Lieferumfang

1 CHAT BOARD® Filzstift
1 CHAT BOARD® Magnet
Montagematerial (ohne Schrauben)

Design und Herstellung von
CHAT BOARD A/S

Tempovej 10 · 2750 Ballerup · Dänemark
Tel. +45 4484 5144 · info@chat-board.dk · www.chat-board.dk

